

Kullanım Kılavuzu

Smart-UPSTM C Kesintisiz Güç Kaynağı

1000/1500/2000/3000 VA Rafa Montaj 2U

120/230 Vac

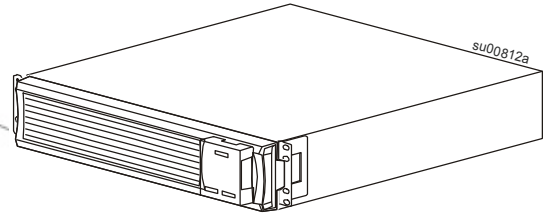

Ürün Tanımı

Schneider Electric Smart-UPS™ C tarafından sunulan APC™ yüksek performansa sahip kesintisiz güç kaynağıdır (UPS). UPS, elektronik ekipman için, AC güç kesintileri, voltaj düşmeleri ve voltaj düzensizlikleri, küçük AC dalgalanmaları ve büyük arızalara karşı koruma sağlar. UPS aynı zamanda bağlı ekipman için, aküler tamamen bitene veya AC gücü güvenli düzeylere dönene kadar akü destek gücü de sağlar.

Bu kullanıcı kılavuzu birlikte verilen Dokümantasyon CD'de ve www.apc.com adresindeki APC by Schneider Electric Web sitesinde bulunmaktadır.

Güvenlik Mesajları

Kurmaya, kullanmaya, servis uygulamaya ya da bakımını yapmaya başlamadan önce ekipmanları tanımak için talimatları dikkatlice okuyun. Olası tehlikeler hakkında uyarı sağlamak veya bir prosedürü açıklığa kavuşturan ya da basitleştiren bilgiye dikkat çekmek için bu kılavuzda veya ekipmanın üzerinde aşağıdaki özel mesajlar görünebilir.

⚠ İKAZ
KORUNMAYAN ÇIKIŞLAR
Tüm çıkışlara devre koruması uygulayın.
Bu talimatlara uyulmaması ekipmanın hasar görmesine neden olabilir.



Güvenlik ve Genel Bilgiler

Elinize geçtiğinde paketin içindekileri inceleyin. Herhangi bir hasar varsa nakliye firmasına ve bayinize bildirin.

UPS'i kurmadan önce bu üniteyle birlikte verilen Güvenlik Kılavuzunu okuyun.

- Bu UPS, yalnızca kapalı alanda kullanım amacıyla tasarlanmıştır.
- Bu UPS'i doğrudan güneş ışığında, sıvılara temas edecek şekilde veya aşırı toz ya da nem bulunduran yerlerde çalıştırmayın.
- UPS'teki hava deliklerinin tıkanmış olmadığından emin olun. Doğru havalandırma için yeterli boşluk bırakın.
- Pil normal olarak ikiden beşe kullanılabilir. Çevresel faktörler akü ömrünü etkilemektedir. Yüksek sıcaklık, yetersiz AC gücü ve aküyü sık sık, kısa süreli kullanmak akü ömrünü kısaltır.
- UPS güç kablosunu doğrudan bir duvar prizine takın. Aşırı gerilim koruyucusu veya ara kablo kullanmayın.

⚠ UYARI
Bu cihaz kategori C2 UPS ürünüdür.
Bu ürün yerleşim bölgelerinde radyo parazitine neden olabilir; bu durumda kullanıcının ek önlemler alması gerekebilir.

Teknik Özellikler

Ek teknik özellikler için, www.apc.com adresinden APC by Schneider Electric web sitesine bakınız.

	UPS + Akü	Akü
Ağırlık özellikleri	SMC1000-2U/SMC1000I-2U 20,48 kg (45,15 lb)	APCRBC124 5,6 kg (12,32 lb)
	SMC1500-2U/SMC1500I-2U 27,8 kg (61,20 lb)	APCRBC132 10 kg (22 lb)
	SMC2000I-2U 26,2 kg (57,76 lb)	APCRBC133 10 kg (22 lb)
	SMC3000RMI2U 41 kg (90,38 lb)	APCRBC151 19 kg (41,80 lb)
Sıcaklık	Çalıştırma	0° - 40° C (32° - 104° F)
	Saklama	-15° - 45° C (5° - 113° F) KGK aküsünü her altı ayda bir şarj edin
Maksimum Yükseklik	Çalıştırma	3.000 m (10.000 ft)
	Saklama	15.000 m (50.000 ft)
Nem	Yoğunlaşmayan % 0'dan % 95'e kadar bağıl nem	0° - 40° C (32° - 104° F)
Akü Türü	Bakım gerektirmez, sızdırmaz kurşun plaka	

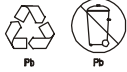

Kullanılan aküleri APC by Schneider Electric onaylı aküler ile değiştirin. Bir yedek akü sipariş etmek için www.apc.com adresinden APC by Schneider Electric Web sitesine gidiniz.

Kullanılan pillerin geri dönüşümünü daima sağlayın.

Kullanılan bir pilin geri dönüşümü hakkında bilgi için yedek akü ile birlikte verilen Akü İmha Bilgi formuna bakınız.

Ürüne Genel Bakış

Ön paneller

- 1 Ekran arabirimi
- 2 Kapak
- 3 Akü
- 4 Akü konektörü

1000VA 120/230 Vac

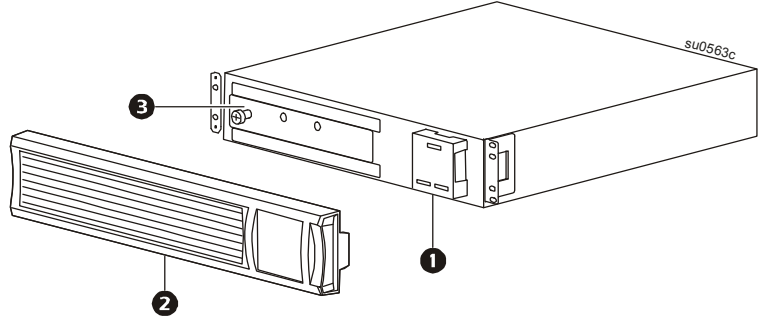

3000 VA 230 Vac

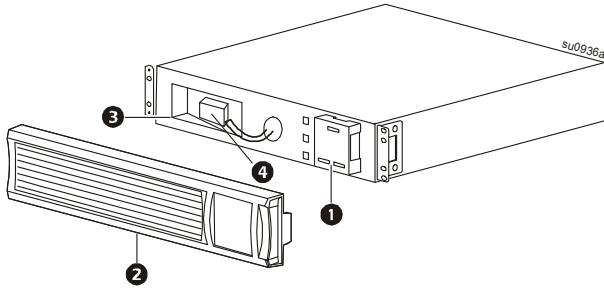

1500 VA 120/230 Vac
2000 VA 230 Vac

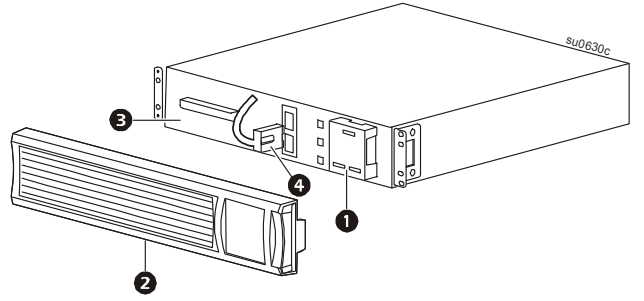

Arka panel özellikleri

- 1 UPS girişi
- 2 Devre kesici/Aşırı yükleme koruması
- 3 Şasi topraklama vidası
- 4 Çıkışlar
- 5 USB bağlantı noktası
- 6 Seri veri bağlantı noktası

1000 VA 120 Vac

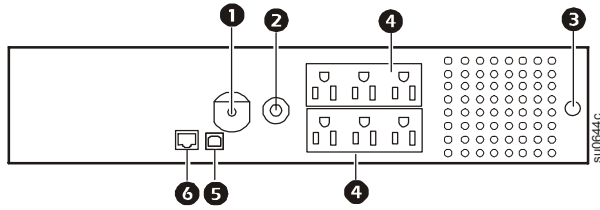

1000 VA 230 Vac

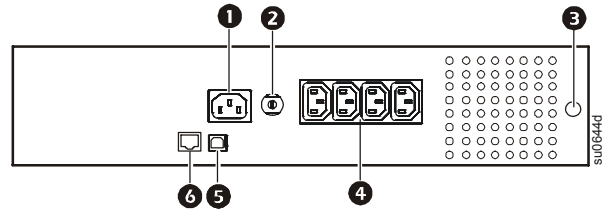

1500 VA 120 Vac

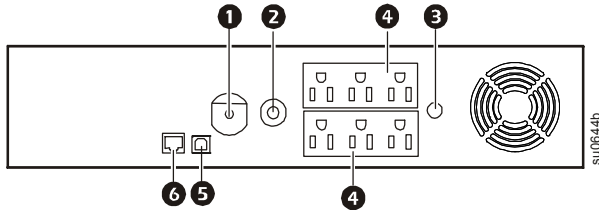

1500 VA 230 Vac

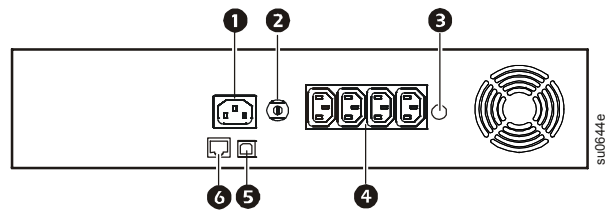

- ❶ UPS giriři
- ❷ Devre kesici/Ařırı y¼kleme koruması
- ❸ řasi topraklama vidası
- ❹ ıkıřlar
- ❺ USB baęlantı noktası
- ❻ Seri veri baęlantı noktası

2000 VA 230 Vac

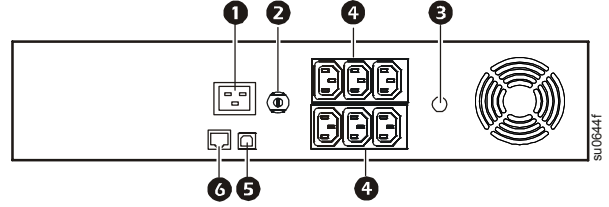

3000 VA 230 Vac

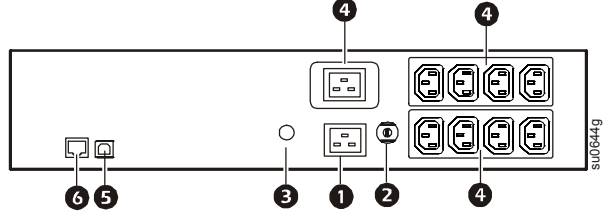

Montaj

UPS montaj bilgisi iin, UPS ile birlikte dahil edilen Smart-UPS C 1000/1500/2000/3000 VA Rafa Montaj 2U iin Montaj Kılavuzuna bakınız.

Montaj Kılavuzuna UPS ile birlikte verilen Dok¼mantasyon CD'sinde ve aynı zamanda da www.apc.com adresindeki APC by Schneider Electric Web sitesinden ulařılabilir.

Çalışma



Not: UPS normal çalışmasının ilk üç saatinde kapasitesinin %90'ında şarj olacaktır. Bu ilk şarj döneminde akünün tam kapasitede çalışmasını beklemeyin.

1. Cihazları KGK'ya bağlayın.
2. KGK'ı iki kutuplu, üç kablolu, topraklanmış bir kaynağa takın.

İKAZ
EKİPMAN HASARI RİSKİ <ul style="list-style-type: none">• Ulusal ve bölgesel yönetmeliklerin tümüne uyun.• Bağlantı uzman bir elektrikçi tarafından yapılmalıdır.• UPS'i daima topraklanmış bir prize bağlayın. Bu talimatların uygulanamaması ekipmanın hasar görmesine neden olabilir

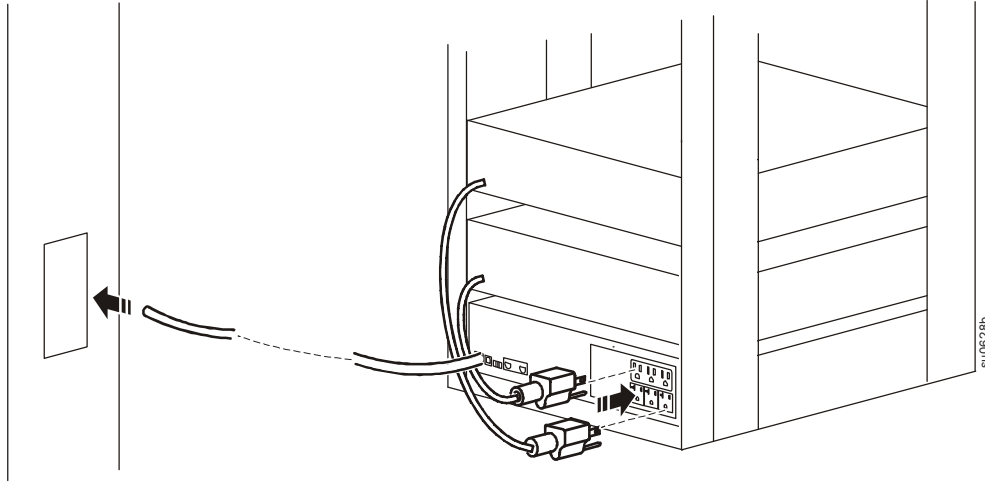

Cihazları UPS'e bağlayın



USB bağlantı noktası: Güç yönetim yazılımını kullanmak için bir bilgisayara bağlanın.



Seri bağlantı noktası: Güç yönetim yazılımını kullanmak için bir seri port kablosu (verilmemiştir) bağlayın.



Şasi topraklama vidası: Geçici gerilim aygıtlarındaki topraklama uçlarını UPS'in arka panelinde bulunan şasi topraklama vidalarına takın.

Hassaslık ayarları

UPS, bağlı ekipmanları korumak üzere akü yedek gücüne geçerek voltaj hattındaki bozuklukları algılar ve bunlara karşı çözüm üretir. Bağlı ekipmanın cihazın giriş gerilimi seviyesine çok hassas olduğu durumlarda, aktarma gerilimini ayarlamak gereklidir.

1. UPS'i bir AC güç kaynağına bağlayın. UPS'in kapalı olduğundan emin olun.
2. Üniteyi Yapılandırma modu#. sayfada açıklandığı gibi 9'una alın.
3. Aktarma gerilimi aralığını ayarlamak için Hassasiyet Ayarı seçeneğini kullanın.

UPS **Yapılandırma** modunda olduğunda, **Hassaslık** çubuğu grafik simgesi hassaslık seviyesi ayarını gösterecektir. Referans olarak buradaki örneklerle bakınız.

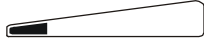

Düşük duyarlılık

120 Vac: 97-136 Vac
230 Vac: 195-265 Vac

Gerilim veya dalga şekli distorsiyonlarındaki dalgalanmalara daha az hassas olan cihaz ile birlikte bu ayarı kullanın.



Orta seviye duyarlılık

120 Vac: 103-130 Vac
230 Vac: 203-257 Vac

Normal çalışma şartlarında bu ayarı kullanın.



Yüksek hassaslık (Varsayılan)

120 Vac: 106-127 Vac
230 Vac: 207-253 Vac

Bağlı cihaz, gerilim veya dalga şekli distorsiyonlarındaki herhangi bir küçük dalgalanmaya hassas olduğunda bu ayarı kullanın.

Durum Göstergeleri

Ekran paneli özellikleri

120 Vac

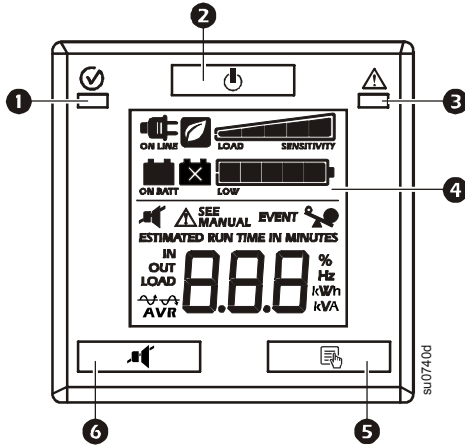

230 Vac

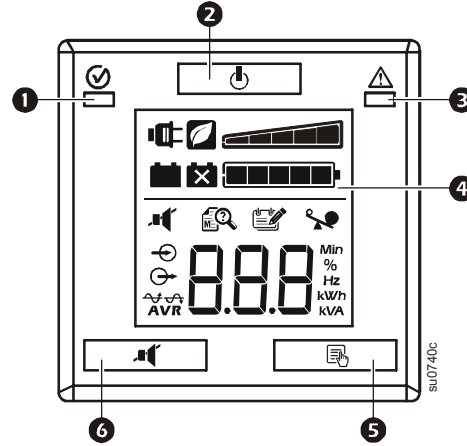

- 1 Şebeke gücü / Akü gücü LED'i
- 2 GÜÇ AÇMA/KAPATMA düğmesi
- 3 Saha Kablo Bağlantı Arızası/Sistem Arızası LED'i

- 4 Ekran arabirimi
- 5 EKRAM düğmesi
- 6 SESSİZ düğmesi









Not: Ön panel düğmelerinin ve simgelerinin ayrıntılı açıklaması için bu kılavuzdaki "Özellik Referans Kılavuzu", sayfa: 9 kısmına bakınız.



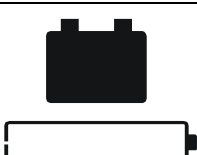













LED durum göstergeleri

Durum	LED	Sesli Gösterge Açık	Sesli Gösterge Durur
Güç Açık UPS, bağlı cihaza AC gücü sağlamaktadır.	Şebeke gücü / Akü gücü LED yanar yeşil.	Yok	Yok
Aküyle Çalışma UPS dahili aküden akü gücü sağlamaktadır.	Şebeke gücü / Akü gücü LED kehribar renginde yanar.	UPS bip sesi çıkarır Her 30 saniyede 4 kez.	AC gücü geri yüklendiğinde ya da SESSİZ düğmesine 2 saniye basıldığında bip sesi durur.
Sistem Arızası UPS dahili bir sistem arızası algılar.	Sistem Hatası LED ışığı kırmızı yanar.	Sürekli ton	GÜÇ AÇMA/KAPAMA düğmesine 2 saniye basıldığında alarm durur. Bu bir Arıza Sıfırlama oluşturur.
Saha Kablo Bağlantı Arızası Bir bina kablo arızası oluştu. UPS'i çalıştırmayın. Bina kablo bağlantı hatalarını düzeltmek için işinin ehli bir elektrikçiyi çağırın.	Saha Kablo Bağlantı Arızası LED yanıp söner kırmızı.	Yok	Yok

LCD durum göstergeleri

Durum	LCD Simgesi	Duyulabilir Alarmlar	Duyulabilir Alarm Durur
Aküyle Çalışma KGK bağlı ekipmanlara aküyle güç sağlamaktadır.		Her 30 saniyede 4 kez olmak suretiyle bip sesi çıkarır.	AC gücü geri geldiğinde ya da UPS kapatıldığında bip sesi durur.
AC Gücü Aşırı Yükleme UPS, AC gücünde çalışırken bir aşırı yüklenme durumu oluştu.		Sürekli ton	Gerekli olmayan bir cihazın priz ile bağlantısı kesildiğinde veya UPS kapatıldığında alarm durur
Akü Gücü Aşırı Yükleme UPS akü gücünde çalışırken bir aşırı yüklenme durumu oluştu.		Sürekli ton	Gerekli olmayan bir cihazın priz ile bağlantısı kesildiğinde veya UPS kapatıldığında alarm durur.
Düşük Akü UPS, bağlı cihaza akü gücü sağlıyor ve akünün şarjı tamamen bitmeye yakın.		Sürekli bipleme	AC gücü geri geldiğinde ya da UPS kapatıldığında bip sesi durur.
Akü Arızası UPS, AC gücünde çalışıyor. Akü beklenen yedeklemeyi sağlamıyor.		UPS iki kez bip sesi çıkararak akünün bağlantısının kesildiğini gösterecektir. UPS, her beş saatte bir dakika sürekli olarak bip sesi çıkararak akünün değiştirilmesi gerektiğini gösterecektir.	Akünün sağlam bir şekilde bağlandığını doğrulayın. Akü servis ömrünün sonuna yaklaşıyor ve değiştirilmesi gerekli.
Sistem Arızası UPS'de dahili bir hata oluştu.	120 Vac Modelleri  SEE MANUAL 230 Vac Modelleri 	Yok	Ekrandaki arıza mesajını tanımlayın ve bu kılavuzdaki Sistem Arızaları kısmına bakın.

Ekran arabirimi özellikleri

120 Vac	230 Vac	Açıklama
 ON LINE		Çevrimiçi: UPS, bağlı cihaza şartlı AC gücü sağlamaktadır.
		Yeşil mod: UPS, kabul edilebilir AC gerilimi varken kullanılmayan AVR komponentlerini geçerek en etkin seviyede çalışıyor. UPS, Yeşil moduna otomatik olarak girecek ve çıkacaktır ve güç korumasını bozmayacaktır.
		Yük Kapasitesi: Yük kapasitesi yüzdesi aydınlatılan yük çubuğu bölüm sayısı ile gösterilmektedir. Her çubuk, yük kapasitesinin %20'sini temsil eder.
ESTIMATED RUN TIME IN MINUTES	Min	Tahmini Çalışma Zamanı / Min: UPS akü gücüne geçerse bu akünün çalışma dakikalarını gösterir.
		Akü Şarjı: Akü şarj seviyesi aydınlatılan yük çubuğu bölümlerinin sayısı ile gösterilmektedir. Beş bloğun tamamı aydınlatıldığında, akü tam şarj olur. Her çubuk akü şarj kapasitesinin %20'sini temsil eder.
		Aşırı Yük: UPS'e bağlı donanım, gerilim değerinin sağladığından daha fazla güç çekiyor.
EVENT		Olay: Olay sayacı, UPS'in akü gücüne geçmesine sebep olan olay sayısını gösterir.
 AVR		Otomatik Gerilim Regülasyonu (AVR): UPS'de akü gücünü kullanmadan yüksek ya da düşük giriş gerilimi seviyelerini otomatik olarak düzenleyen bir AVR yükseltme ve düşürme özelliği vardır. UPS, aynı zamanda, giriş geriliminin normal aralıkta olduğu zamanlarda devreyi geçici bir süre devre dışı bırakan bir AVR Bypass özelliğine sahiptir. Bu şekilde akü gücü korunur ve akü ömrü maksimum seviyeye çıkartılır.  Yandığında, UPS düşük giriş gerilimini dengeliyor.  Yandığında, UPS yüksek giriş gerilimini dengeliyor.
IN OUT	 	Giriş: Giriş gerilimi. Çıkış: Çıkış gerilimi.
		Sistem Arızası: Dahili bir sistem arızası oluştu. Arıza numarası ekranda gösterilir. Bkz. "Ekran arabirimi özellikleri", sayfa: 8.
		Sessiz: Simgede aydınlatılan hat tüm duyulabilir alarmların devre dışı bırakıldığını gösterir.
		Akü Arızası: Simge yanıp sönerek akünün bağlantısının kesildiğini gösterecektir. Akü sürekli olarak yanıyor, UPS Otomatik Denetlemeyi geçememiştir veya akü servis ömrünün sonuna yaklaşmıştır ve değiştirilmesi gereklidir. Bkz. "LCD durum göstergeleri", sayfa: 7.
		Aküyle Çalışma: UPS, bağlı ekipmanlara akü yedek gücünü sağlamaktadır.

Sistem Arızaları

120 Vac



230 Vac

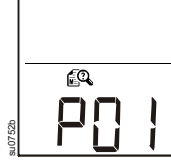

P00 Çıkış Aşırı Yüğü

P01 Çıkış Kısa Devresi

P02 Çıkış Aşırı Gerilimi

P04 Birim Aşırı Sıcak

P06 AVR Röle Arızası

P13 Envertör Arızası

Sistem Arızaları hakkında ayrıntılı bilgi için, www.apc.com/support adresinden APC by Schneider Electric Web sitesindeki müşteri desteği ile temasa geçin.

Özellik Referans Kılavuzu

Normal Mod

İşlev	Düğme	Zamanlama (saniye)	UPS Durumu	Açıklama
Güç				
Güç Açık		0,2	Kapalı	UPS'yi açmak için GÜÇ AÇMA/KAPAMA düğmesine basın. UPS, AC gücünde çalışacaktır. Eğer AC gücü kullanılmıyorsa, UPS akü gücünde çalışacaktır.
Güç Kapalı		2	Açık	UPS'yi kapatmak için GÜÇ AÇMA/KAPAMA düğmesine basın.
Ekran				
Durum Sorgulama		0,2	Açık	UPS'in durumunu ve koşulunu doğrulamak için basın. LCD 60 saniye süreyle yanar.
Sessiz				
Etkinleştir/Engelle		2	Açık	Sesli alarmları etkinleştirin ya da devre dışı bırakın. Sessiz simgesi yanacak ve UPS bir kez bip sesi çıkaracaktır.
Arıza Sıfırlama		2	Arıza	Bir arıza belirlendiğinde, görsel gösterimi silmek ve bekleme durumuna geri dönmek için GÜÇ AÇ/KAPAT düğmesine basın.







Yapılandırma modu

Yapılandırma Modu, UPS için ek seçenekler sağlar. Sistem kısa bir bip sesi çıkarana kadar SESSİZ ve GÖRÜNTÜLE düğmelerini 2 saniye basılı tuttuğunuzda, ekran, UPS'nin Yapılandırma Modu'na girdiğini belirtmek için yanıp sönecektir.

Yapılandırma Modu'ndayken, GÖRÜNTÜLE düğmesi kullanılabilir seçenekler boyunca görüntüyü iletir ve SESSİZ düğmesi o seçenek için yapılandırma ayarlarını değiştirir.



Not: Sistem, Yapılandırma Modu'nda 15 saniye hiçbir etkinlik algılamazsa veya sistem kısa bir bip sesi çıkarana kadar SESSİZ ve GÖRÜNTÜLE düğmelerini 2 saniye basılı tuttuğunuzda, program otomatik olarak çıkış yapar ve Normal moda döner.

İşlev	Seçenekler	Açıklama
Ünitenin Kendini Denetlemesi	<ul style="list-style-type: none"> • 0: Varsayılan Ayar • 1: Kendi Kendini Test Etmeye Başla 	<p>1 olarak ayarlandığında, GÖRÜNTÜLE düğmesine basmak kendi kendine testi tetikler ve Yapılandırma Modu'ndan çıkar.</p> <p>0 varsayılan ayardır ve kendi kendine testi başlatmayacaktır; GÖRÜNTÜLE düğmesine basarak sonraki yapılandırma ögesine ilerlersiniz.</p> <p> Not: UPS Yapılandırma modundayken ve UPS çıkış gücü kapalıyken Kendi Kendine Test başlatılamaz.</p>
Hassasiyet Ayarı	<ul style="list-style-type: none"> • Yüksek  <ul style="list-style-type: none"> • Orta  <ul style="list-style-type: none"> • Düşük 	<p>İstenen giriş AC gücü kalitesine bağlı olarak Hassasiyet aralığını seçin:</p> <ul style="list-style-type: none"> • Yüksek seçilirse, ünite bağlı ekipmana en düzgün güç beslemesini sağlamak için çoğunlukla aküden çalışacaktır. • Orta seçildiğinde, UPS normal çalışma koşulları altında çalıştırılır. • Düşük seçilirse, KGK voltaj dalgalanmalarını daha çok tolere edecek ve nadiren aküden çalışacaktır. <p>Şebeke elektriği kalitesinden emin değilseniz Düşük ayarını seçin.</p>
Çıkış Gerilimi Ayarı * Sadece 230V modellerde	<ul style="list-style-type: none"> • 220 Vac • 230 Vac • 240 Vac 	UPS Bekleme modundayken, çıkışların uygun gerilim değeri belirleyin.
LCD Ekranı Işık Kısmı Birimi	<ul style="list-style-type: none"> • Yükleme Çubuğu Simgesi %100 = Daima Açık olarak görüntüleniyor.  <ul style="list-style-type: none"> • Yükleme Çubuğu Simgesi %0= Otomatik Kısmı olarak görüntüleniyor. 	LCD Ekranı Işık Kısmı Birimi, Otomatik Kısmı olarak yapılandırıldığında, bir düğmeye basılır ya da bir olay meydana gelirse LCD ışıkacak, ardından 60 saniye etkinlik olmadığında otomatik olarak kısacaktır.
Yeşil Mod Etkin	<ul style="list-style-type: none"> • 0: Devre dışı bırak • 1: Etkinleştir 	Yeşil Mod Etkin durumda olduğunda, UPS, kabul edilebilir AC gerilimi varken kullanılmayan AVR komponentlerini geçerek en etkin seviyede çalışır. Yeşil mod etkin durumdayken bu moda otomatik olarak girer ve moddan otomatik olarak çıkar.
Olay Sayacını Temizle	<ul style="list-style-type: none"> • Uygulanamaz 	Olay sayacını temizlemek için SESSİZ düğmesine basın.

Sorun Giderme

Sorun ve Olası Nedeni	Çözüm
UPS açılmıyor veya çıkış yok	
UPS açılmadı.	UPS'i açmak için AÇ tuşuna bir kez basın.
UPS, AC gücüne bağlı değildir.	Güç kablosunun UPS'ye ve AC güç beslemesine sağlam bir şekilde bağlandığından emin olun.
Giriş devre kesici attı.	Gerekli olmayan donanımın bağlantısını kesin ve devre kesiciyi sıfırlayın.
UPS'de AC giriş gerilimi görülmez veya çok az görünür.	Bir masa lambasını prize takarak UPS'e gelen AC güç kaynağını kontrol edin. Eğer ışık çok zayıfsa AC voltajını kontrol ettirin.
Akü bağlantısı gerektiği gibi yapılmamıştır.	Bütün akü bağlantılarının düzgün bir şekilde yapıldığından emin olun.
Dahili bir UPS arızası var.	KGK'yı kullanmaya teşebbüs etmeyin. KGK'yı çıkarın ve derhal servisine götürün.
UPS, AC gücüne bağlıyken akü gücüyle çalışıyor	
Giriş devre kesici attı.	Gerekli olmayan donanımın bağlantısını kesin ve devre kesiciyi sıfırlayın.
Giriş şebeke voltajı çok yüksek, düşük veya çarpık.	KGK'yı başka bir devredeki başka bir çıkışa takın. Giriş voltajını AC voltaj göstergesiyle kontrol edin. Eğer bağlı ekipmanlar için uygunsa, UPS'in hassasiyetini azaltın.
UPS bip sesi çıkartıyor	
KGK norma çalışma modunda.	Müdahale gerekmez. KGK, bağlı ekipmanları korumaktadır.
KGK beklenen akü yedek zamanını sağlamıyor	
KGK aküsü, son elektrik kesintisi nedeniyle zayıflamış veya hizmet ömrü sona ermek üzere.	Aküyü şarj edin. Uzun süreli bir elektrik kesintisinden sonra akülerin şarj edilmesi gerekmektedir. Yüksek sıcaklık, yetersiz AC gücü ve aküyü sık sık, kısa süreli kullanmak akü ömrünü kısaltır. Eğer akü hizmet ömrünün sonlarına yakınsa, aküyü değiştirme simgesi yanmasa da aküyü değiştirmeyi göz önünde bulundurun.
KGK aşırı yüklenmiş.	UPS yükü göstergesini kontrol edin. Yazıcılar gibi gerekli olmayan donanımı fişten çekin.
Hata LED'i yanar, UPS'de bir hata mesajı görüntülenir ve sürekli bir bip sesi çıkartır	
KGK'da dahili arıza.	KGK'yı kullanmaya teşebbüs etmeyin. KGK'yı kapatın ve derhal servis görmesini sağlayın. Eğer birden fazla arıza varsa, arıza mesajları değişimli olarak görüntüleme ekranında da gösterilecektir.
Akü Değiştir simgesi yanar	
Akü şarjı yetersiz düzeydedir.	Akünün en az dört saat boyunca yeniden şarj olmasını sağlayın. Ardından ünitenin kendini denetleme işlemini gerçekleştirin. Şarj ettikten sonra da sorun devam ederse aküyü değiştirin.
Yedek akü bağlantısı gerektiği gibi yapılmamıştır.	Akü konektörünün düzgün bağlandığından emin olun.
Saha Kablolama Arızası LED'i yanıp sönüyor	
Algılanan kablo bağlantı hataları; toprak kablosunun olmaması, yüklü-nötr polaritenin ters çevrilmesi ve aşırı yüklenmiş nötr devre hatalarından oluşmaktadır.	KGK bina kablo bağlantı hatası verirse bina elektrik tesisatını uzman bir elektrikçiye kontrol ettirin. Sadece 120 Vac üniteleri için geçerlidir.

Akü Deęiřtirme



**Kullanılan pillerin geri dönüşümünü daima sağlayın.
Kullanılan bir pilin geri dönüşümü hakkında bilgi için yedek akü ile birlikte verilen Akü İmha Bilgi formuna bakınız.**

Kullanılan aküleri APC by Schneider Electric onaylı aküler ile deęiřtirin. Bir yedek akü sipariř etmek için www.apc.com adresinden APC by Schneider Electric Web sitesine gidiniz.

UPS Modeli	Yedek Akü
SMC1000/1000I-2U	APCRBC124
SMC1500/1500I-2U	APCRBC132
SMC2000I-2U	APCRBC133
SMC3000RMI2U	APCRBC151

Nakliye

1. Baęlı tüm ekipmanları kapatın ve baęlantılarını kesin.
2. Ünitenin řebeke gücünü kesin.
3. Tüm dahili ve harici akülerin baęlantısını kesin (uygunsa).
4. Bu kılavuzun *Hizmet* bölümünde verilen nakliyat talimatlarını uygulayın.

Servis

Ünitenin bakıma ihtiyacı varsa bayinize göndermeyin. řu yolları izleyin:

1. Sıklıkla karşılaşılan sorunları ortadan kaldırmak için kılavuzun *Sorun Giderme* bölümünü inceleyin.
2. Sorun devam ederse, APC Web sitesi **www.apc.com** aracılığıyla APC by Schneider Electric Müřteri Desteęi ile irtibata geçin.
 - a. Model numarasını, seri numarasını ve satın alma tarihini not alın. Model ve seri numaraları ünitenin arka panelinde yer alır ve bunlara, belirli modellerde LCD ekrandan da ulaşılabilir.
 - b. APC Müřteri Desteęi'ni aradığınızda bir teknisyen, sorunu telefonda çözmeye çalışacaktır. Sorunu telefonda çözeniz mümkün deęilse, teknisyen size bir Materyal İade İzni Numarası (RMA No.) verecektir.
 - c. Ünite garanti altındaysa onarım ücretsizdir.
 - d. Servis prosedürleri ve sonuçlar, ülkeye göre deęişiklik gösterebilir. Ülkeye özgü talimatlar için APC Web sitesine bakın.
3. Nakliyat sırasında hasar görmemesi için üniteyi düzgün bir şekilde paketleyin. Paketlemek için hiçbir zaman köpük boncuk kullanmayın. Nakliyat sırasında oluşan hasarlar garanti kapsamına girmez.
 - a. **Not: Ürünü ABD içinde veya ABD'ye naklederken, ABD Tařımacılık Bakanlığı (DOT) ve IATA yönetmeliklerine uygun olarak nakletmeden önce BİR UPS AKÜSÜNÜ ÇIKARIN.** Dahil aküler KGK içinde kalabilir.
 - b. Aküler, nakliye sırasında XBP'de takılı kalabilir. Tüm üniteler XLBP kullanmaz.
4. Paketin dışına Müřteri Desteęi tarafından sağlanan RMA (Materyal İade İzni) numarasını yazın.
5. Üniteyi Müřteri Desteęinin verdięi adrese, ödemesini önceden yaparak, sigortalı bir taşıyıcıyla gönderin.

İki Yıllık Sınırlı Fabrika Garantisi

Schneider Electric IT Corporation (SEIT), satın alma tarihinden itibaren bir (1) yıllık bir garantisi bulunan aküler hariç, iki (2) yıllık bir süre boyunca ürünlerinin malzeme ve işçilik açısından kusursuz olacağını garanti eder. SEIT'in bu garanti altındaki yükümlülüğü, takdir hakkı münhasıran kendisine ait olmak üzere, bu tür kusurlu ürünleri onarmak veya değiştirmektir. Zarar görmüş ürünün veya parçaların onarımı ya da değiştirilmesi normal garanti süresini uzatmaz.

Bu garanti sadece, satın alma tarihinden sonra 10 gün içinde ürünü gerektiği gibi kaydettiren orjinal alıcı için geçerlidir. Ürünler warranty.apc.com adresinden çevrimiçi olarak kaydedilebilir.

Hasarlı ürünün test ve kontrol aşamasında üründe meydana geldiği iddia edilen arıza bulunamazsa veya bu hasar son kullanıcı veya üçüncü şahıslar tarafından yanlış kullanım, ihmal, hatalı kurulum, test etme sonucu veya ürünün SEIT önerilerine ya da özelliklerine uygun şekilde kullanılmaması dolayısıyla meydana gelmişse garanti kapsamı dışındadır ve SEIT bu ürünle ilgili hiçbir sorumluluk kabul etmez. Ayrıca SEIT, şunlardan kaynaklanan kusurlar için sorumlu tutulamaz: 1) yetkili olmayan kişiler tarafından ürün üzerinde yapılan onarım veya değişiklik, 2) yanlış veya uygun olmayan voltaj veya bağlantı, 3) uygunsuz çalışma şartları, 4) doğal afet, 5) dış etkenlere aruz kalması ve 6) hırsızlık. Bu garanti kapsamında SEIT'in, seri numarası değiştirilmiş, tahrif edilmiş veya silinmiş ürünler ile ilgili olarak hiçbir sorumluluğu yoktur.

YUKARIDA AKSİ BELİRTİLMEDİKÇE, YASANIN UYGULANIŞI YA DA BAŞKA BİR ŞEKİLDE; SATILAN, ONARILAN YA DA İŞBU SÖZLEŞME UYARINCA VEYA SÖZLEŞMEYE BAĞLI OLARAK SATILAN, BAKIMI YAPILAN YA DA VERİLEN ÜRÜNLERİN AÇIK VEYA ZİMNİ GARANTİLERİ YOKTUR.

SEIT TİCARİ DEĞER, KALİTE MEMNUNİYETİ VE BELİRLİ BİR AMACA UYGUNLUK İLE İLGİLİ BÜTÜN DOLAYLI GARANTİLERİ REDDEDER.

SEIT ÜRÜNLERLE İLGİLİ TEKNİK YA DA BAŞKA TÜRLÜ ÖNERİ YA DA HİZMET VERSE DE SEIT ZİMNİ GARANTİ KAPSAMLARI GENİŞLETİLMEMEYECİK, DARALTIMAYACAK, ETKİLENMEYECİK VE HİÇ BİR SORUMLUK YA DA YÜKÜMLÜLÜK ORTAYA ÇIKMAYACAKTIR.

YUKARIDAKİ GARANTİLER VE BAŞVURU YOLLARI; TÜM DİĞER GARANTİ VE BAŞVURU YOLLARINI HARİÇ TUTAR VE ONLARIN YERİNİ ALIR. YUKARIDA BELİRTİLEN GARANTİLER SEIT'İN TEMEL SORUMLULUĞUNU OLUŞTURMAKTA VE ALICININ BU TÜR GARANTİLERİN İHLALİNDEKİ TEK ÇÖZÜM SAĞLAYICISI DURUMUNA GETİRMEKTEDİR. SEIT SADECE SATIN ALAN İLK KİŞİNİN PROBLEMİNİ ÇÖZMEYİ GARANTİ EDER, ÜÇÜNCÜ KİŞİLERE ÇÖZÜM BULMAKLA SORUMLU DEĞİLDİR.

HATADAN YA DA HAKSIZ FİİLDEN ORTAYA ÇIKSIN YA DA ÇIKMASIN, HATALARA, İHMALE, SINIRLI YÜKÜMLÜLÜĞÜNE BAKMAKSIZIN BİR HASAR OLASILIĞININ ORTAYA ÇIKIŞINDA; SEIT ÖNERİLMİŞ OLSA BİLE SEIT, GÖREVLİLERİ, YÖNETİCİLERİ, YAN KURULUŞLARI, İŞÇİLERİ HİÇ BİR ŞEKİLDE ÜRÜNÜN SERVİS VE MONTAJI DIŞINDA KULLANIMDAN KAYNAKLANAN; DOLAYLI, ÖZEL, İKİNCİL YA DA CEZA OLARAK GÖRÜLEN TAZMİNATLARDAN SORUMLU OLMAYACAKTIR. SEIT ÖZELLİKLE KÂR VEYA GELİR KAYBI (DOĞRUDAN VEYA DOLAYLI), EKİPMAN KAYBI, EKİPMANDA KULLANIM KAYBI, YAZILIM KAYBI, VERİ KAYBI, VEKALET MALİYETLERİ, ÜÇÜNCÜ ŞAHISLAR TARAFINDAN AÇILABİLECEK DAVALAR GİBİ MASRAFLARDAN SORUMLU DEĞİLDİR.

BU SINIRLI GARANTİDEKİ HİÇBİR KOŞUL; SEIT'İN KENDİ İHMALİNDEN VEYA YALAN BEYANINDAN KAYNAKLANAN VEYA GEÇERLİ YASALAR UYARINCA HARİÇ TUTULAMAYACAK YA DA SINIRLANAMAYACAK ÖLÇÜDE, ÖLÜM VEYA KİŞİSEL YARALANMA DURUMLARIYLA İLGİLİ SEIT'İN YÜKÜMLÜLÜĞÜNÜ HARİÇ TUTMAZ VEYA SINIRLAMAZ.

Garanti altında servis elde etmek için müşteri desteđi bölümünden bir Materyal İade İzni (RMA) numarası almanız şarttır. Garanti talebinde bulunan müşteriler, SEIT'nin dünya çapında müşteri desteđi ađına SEIT Web sitesi aracılıđıyla erişebilir: www.apc.com. Ülke seçimi açılır menüsünden ülkenizi seçin. Bölgenizdeki müşteri destek bilgisine ulaşmak için web sayfasının en üstündeki Destek sekmesini açın. Ürünlerin nakliyat ücretleri önceden ödenmiş olarak iade edilmesi ve karşılaşılan sorunun kısa bir tanımı ile satın alma tarih ve yerine ilişkin kanıtın ürünle birlikte gönderilmesi şarttır.

APC by Schneider Electric Dünya Çapında Müşteri Desteği

Bu ya da diğer APC by Schneider Electric ürünleri için aşağıda belirtilen yöntemlerle ücretsiz müşteri desteği verilmektedir:

- APC by Schneider Electric Bilgi Tabanındaki dokümanlara erişmek ve müşteri destek talebinde bulunmak için APC by Schneider Electric Web sitesini ziyaret edin.
 - **www.apc.com** (Şirket Merkezi)
Kendilerinden müşteri destek bilgisi edinebileceğiniz farklı ülkelerin yerel APC by Schneider Electric Web sitelerini inceleyin.
 - **www.apc.com/support/**
APC by Schneider Electric Bilgi Tabanını arama ve e-destek kullanma için dünya genelinde destek.
- Schneider Electric APC Müşteri Destek Merkezi ile telefon veya e-posta yoluyla irtibat kurun.
 - Bölgesel, ulusal merkezler: İletişim bilgileri için **www.apc.com/support/contact** sayfasına gidin.
 - Bölgesel müşteri desteğiyle ilgili bilgi için, APC by Schneider Electric temsilcisiyle veya APC by Schneider Electric ürününüzü satın aldığınız diğer dağıtımıcılarla irtibat kurun.



Seçkin modeller ENERGY STAR® için uygundur.

Daha fazla bilgi için

www.apc.com/site/recycle/index.cfm/energy-efficiency/energy-star/ adresine gidin.

© 2013 APC - Schneider Electric. APC ve APC logosu, APC, APC logosu, Smart-UPS ve PowerChute Schneider Electric Industries S.A.S. veya bağlı kuruluşlarının mülkiyetindedir. Tüm diğer ticari markalar ilgili şahısların mülkiyetindedir.